

saas power focus

INSTRUKTIONER

1

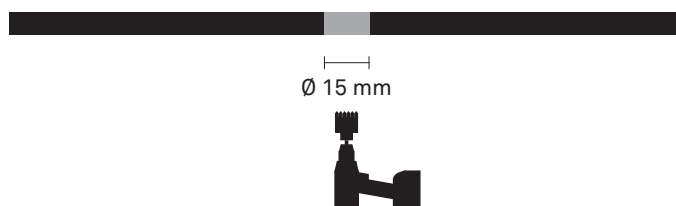

Borra 15mm hål för kabelholken.

2

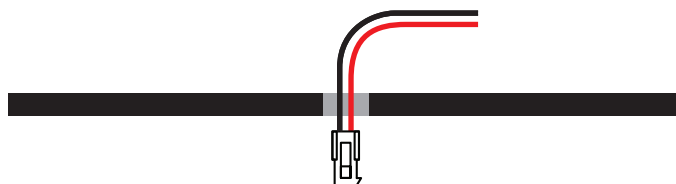

Trä ut kabelserien ur hålet.

3

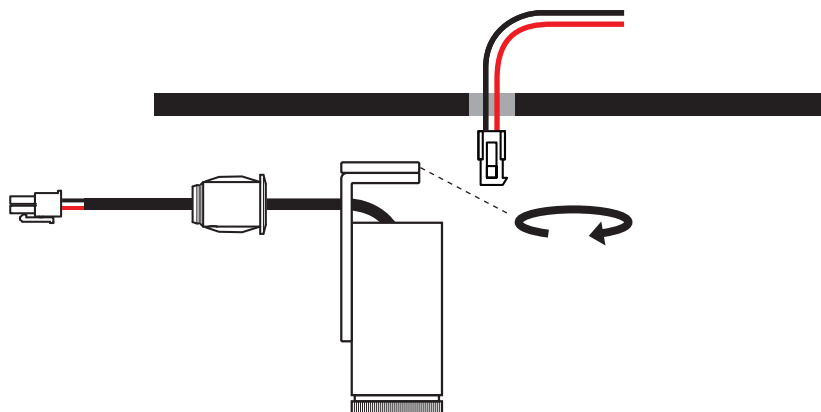

Flytta installationsplattan i motsatt position.

4

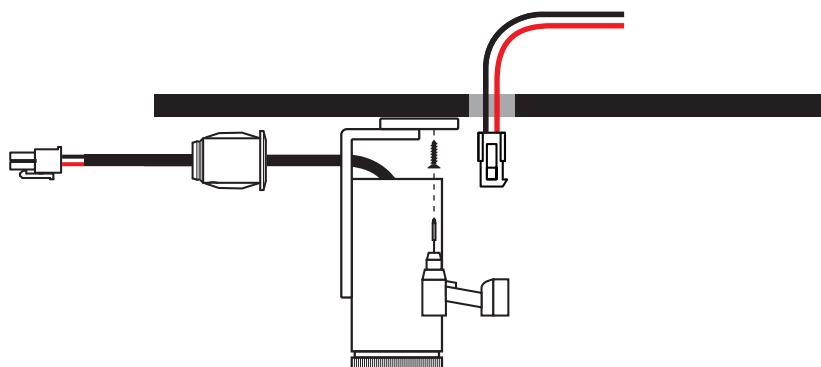

Installera armaturen genom att skruva fast installationsplattan i taket.

5

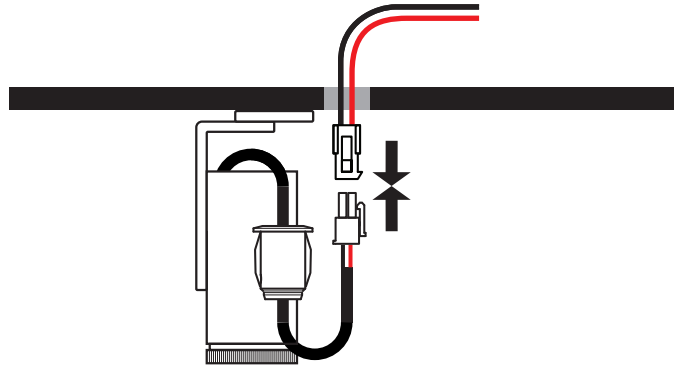

Koppla kabelserie och armatur, kontrollera att strömmen är avstängd. Kablarna kan förlängas upp till 20m. Efter detta, slå på strömmen och kontrollera att samtliga armaturer fungerar.

6

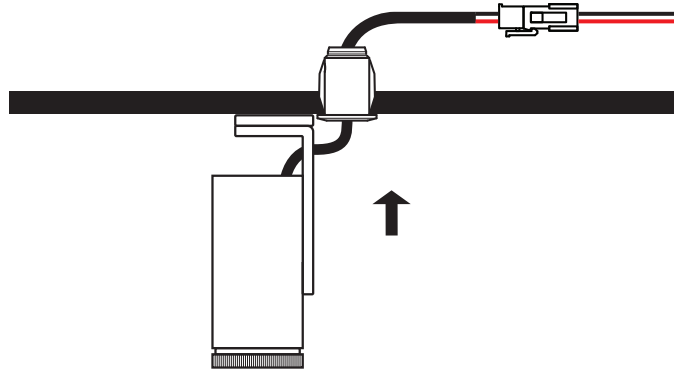

Installera kabelholken i det borrarade hålet (se steg 1).

Rikta armaturen i önskad position.

7

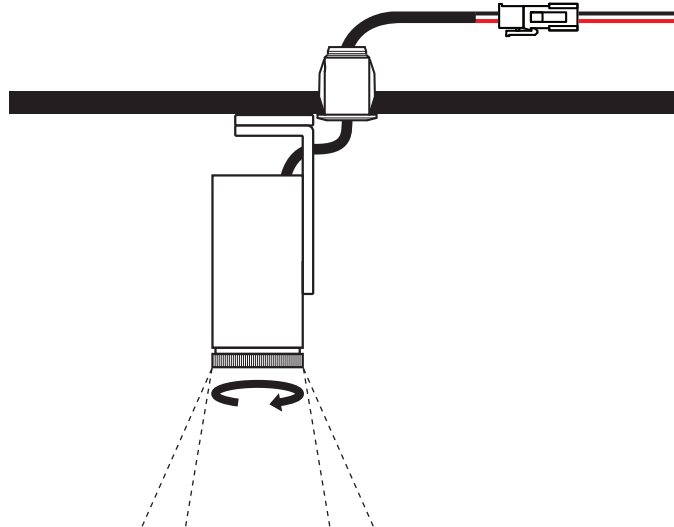

Ljuskäglan kan justeras genom att vrida på armaturen.

8

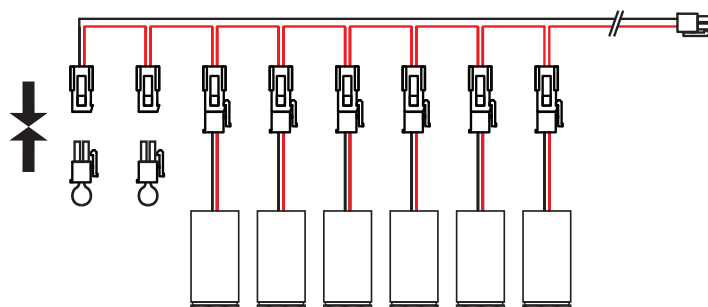

Anslut *saas loop* på alla kopplingar som inte används på kabelserien.